

DYMO[®]



- ENG Quick Reference Guide
- FR Guide de démarrage rapide
- NL Beknopte handleiding
- D Anleitung für den Schnelleinstieg

LabelManager[®]

280

Copyright

© 2012 Newell Rubbermaid Europe LLC All rights reserved.

No part of this document or the software may be reproduced or transmitted in any form or by any means or translated into another language without the prior written consent of Newell Rubbermaid Europe LLC.

Trademarks

DYMO, DYMO Label, and LabelManager are registered marks in the US and other countries. All other trademarks are the property of their respective holders.

Copyright

© 2012 Newell Rubbermaid Europe LLC Tous droits réservés.

Aucune partie de ce document ou du logiciel ne peut être reproduite ou distribuée sous quelque forme ou moyen que ce soit ou traduite dans une autre langue sans le consentement préalable par écrit de Newell Rubbermaid Europe LLC.

Marques de commerce

DYMO, DYMO Label et LabelManager sont des marques déposées aux États-Unis et dans d'autres pays. Toutes les autres marques de commerce appartiennent à leurs propriétaires respectifs.

Copyright

© 2012 Newell Rubbermaid Europe LLC Alle Rechte vorbehalten.

Dieses Dokument und die Software dürfen, auch auszugsweise, ohne die vorherige schriftliche Genehmigung von Newell Rubbermaid Europe LLC nicht vervielfältigt, in anderer Form verbreitet oder in eine andere Sprache übersetzt werden.

Marken

DYMO, DYMO Label und LabelManager sind eingetragene Marken in den USA und anderen Ländern. Alle anderen Marken sind Eigentum der jeweiligen Rechteinhaber.

Copyright

© 2012 Newell Rubbermaid Europe LLC Alle rechten voorbehouden.

Niets in dit document of deze software mag in enige vorm of op enigerlei wijze worden verveelvoudigd of openbaar gemaakt noch worden vertaald in een andere taal zonder voorafgaande schriftelijke toestemming van Newell Rubbermaid Europe LLC.

Handelsmerken

DYMO, DYMO Label en LabelManager zijn gedeponeerde handelsmerken in de VS en andere landen. Alle andere handelsmerken zijn het eigendom van hun respectievelijke eigenaren.



ENG	Quick Reference Guide	1
FR	Guide de référence rapide	11
NL	Beknopte handleiding	21
D	Anleitung für den Schnelleinstieg	31

Quick Reference Guide

This guide describes some of the features of your DYMO® LabelManager™ 280 label maker. Read the following sections for information about using your label maker.

- **Registering Your Label Maker**
- **Connecting the Power**
- **Inserting the Label Cassette**
- **Getting to Know Your Label Maker**
- **Installing DYMO Label Software**
- **Connecting the Label Maker to Your Computer**
- **Using DYMO Label Software**



For complete information on using your label maker, download the full *LabelManager 280 User Guide* at www.dymo.com.

Registering Your Label Maker

Visit www.dymo.com/register to register your label maker online. During the registration process, you will need the serial number, which is located inside the back cover of the label maker.

Register your label maker to receive these benefits:

- An additional one year of warranty
- Notification of software upgrades by email
- Special offers and new product announcements

Connecting the Power

The label maker is powered by a rechargeable, lithium-ion (Li-ion) battery pack.

Inserting the Battery

The battery pack included with your label maker comes partially charged.

 Make sure the charging adapter is disconnected before handling the Li-ion battery pack.

To insert the battery

- 1 Slide the battery compartment cover away from the label maker. See Figure 1.
- 2 Insert the battery into the battery compartment as shown in Figure 1.
- 3 Replace the battery cover.

 Make sure to read the Li-ion Safety Precautions found on page 8.

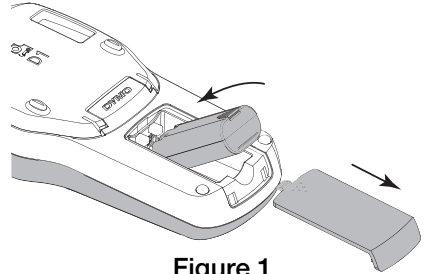



Figure 1

Removing the Battery

Remove the battery pack if the label maker will not be used for a long period of time.

 Make sure the charging adapter is disconnected before handling the Li-ion battery pack.

To remove the battery

- 1 Unplug the charging adapter.
- 2 Slide the battery compartment cover away from the label maker. See Figure 1.
- 3 Remove the battery from the battery compartment.

 Make sure to read the Li-ion Safety Precautions found on page 8.

Charging the Battery

A charging adapter is included with your label maker for recharging the battery pack. Charging the battery pack will take approximately three hours; however, after charging for about 10 minutes, the label maker can be used to print labels.

 The charging adapter is only used for recharging the battery pack; the charging adapter cannot be used to power the label maker.

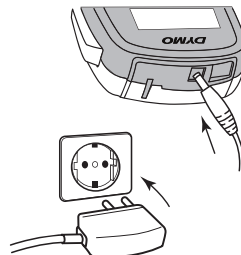



Figure 2

To recharge the battery

- 1 Plug the charging adapter into the power connector on the top of the label maker. See Figure 2.
- 2 Plug the other end of the charging adapter into a power outlet.

 Make sure to read the Li-ion Safety Precautions found on page 8.

Inserting the Label Cassette

Your label maker uses DYMO D1 label cassettes.

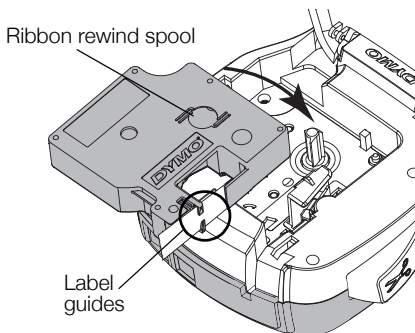

Figure 3

To insert the label cassette

- 1 Lift the back cover of the label maker to open the label compartment.
- 2 Make sure the tape and ribbon are taut across the mouth of the cassette and that the tape passes between the label guides. See Figure 3.

If necessary, turn the ribbon rewind spool clockwise to tighten the ribbon.

- 3 Insert the cassette with the label facing out and positioned between the label guides. See Figure 3.
- 4 Press firmly until cassette clicks into place. See Figure 4.
- 5 Close the back cover.

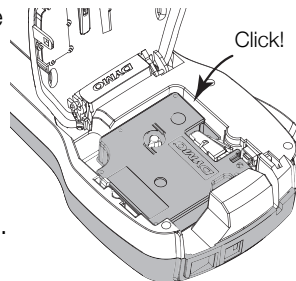

Figure 4

Getting to Know Your Label Maker

Become familiar with the features shown in Figure 5.

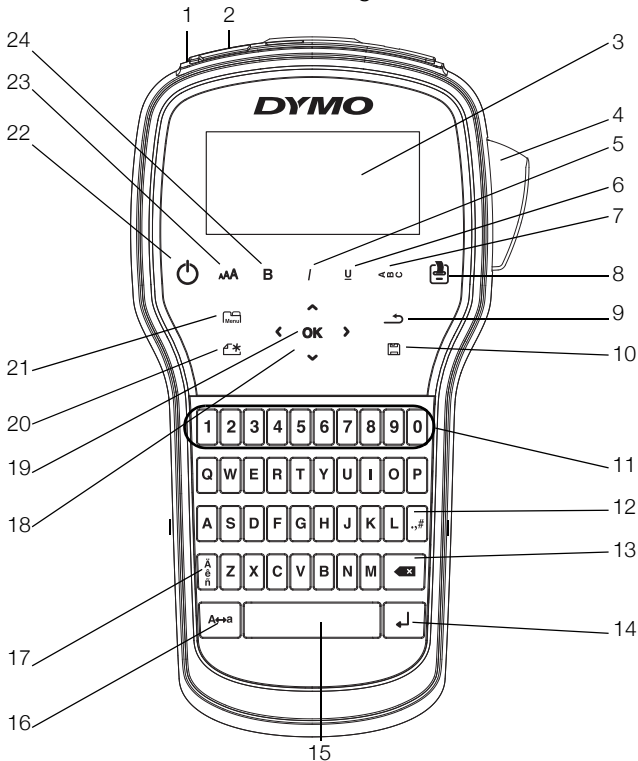





Figure 5

- | | | |
|------------------------|------------------------|-------------------------------|
| 1 USB port | 9 Back | 17 Accented characters |
| 2 Power port | 10 Save/Open | 18 Navigation |
| 3 LCD display | 11 Numeric keys | 19 OK |
| 4 Cutter | 12 Symbols | 20 New Label/Clear |
| 5 Italics | 13 Backspace | 21 Menu |
| 6 Underline | 14 Return | 22 On/Off |
| 7 Vertical text | 15 Space bar | 23 Text size |
| 8 Print/Copies | 16 Caps | 24 Bold |

Quick Tips

- To print multiple copies, press and hold  for several seconds.
- To open saved labels, press and hold  for several seconds.

Pressing  displays the Format, Insert, Open, and Settings tabs.

Select the font, font size, formatting, border, text direction, alignment and length for your label.

Insert symbols, clip art, date and time, auto-numbering, or saved text into a label.

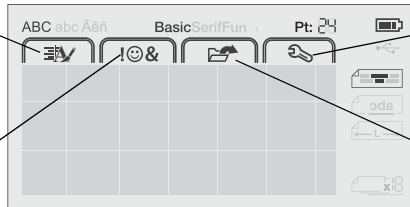

Change the default settings.

Open a saved label.

Using the Label Maker with Your Computer

Your label maker can be used as a standalone label printer or you can print labels directly from your computer using the latest version of DYMO Label™ software.

Installing DYMO Label Software

Do not connect the label maker to your computer until after the software installation is complete.

To install the software on a Windows® system

- 1 Close all open Microsoft® Office applications.
- 2 Download the latest version of DYMO Label software from the DYMO Web site at www.dymo.com.
- 3 Double-click the Installer icon.
After a few seconds, the installation screen appears.
- 4 Click **Install** and follow the instructions in the installer.

To install the software on a Mac OS® system

- 1 Download the latest version of DYMO Label software from the DYMO Web site at www.dymo.com.
- 2 Double-click the Installer icon and follow the on-screen instructions.

Connecting the Label Maker to Your Computer

The label maker connects to your computer using the USB connection located on the top of the label maker.



Do not connect the label maker to your computer until after the software installation is complete.

To connect the label maker to your computer

- 1 Plug the USB cable into the USB port on the top of the label maker. See Figure 6.
- 2 Plug the other end of the USB cable into an available USB port on your computer.
- 3 If necessary, press  to turn on the label maker.

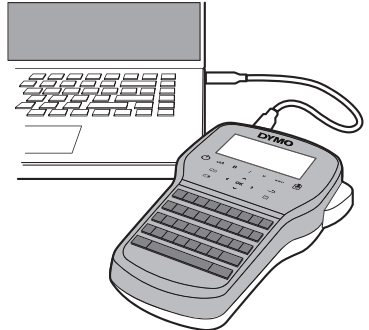
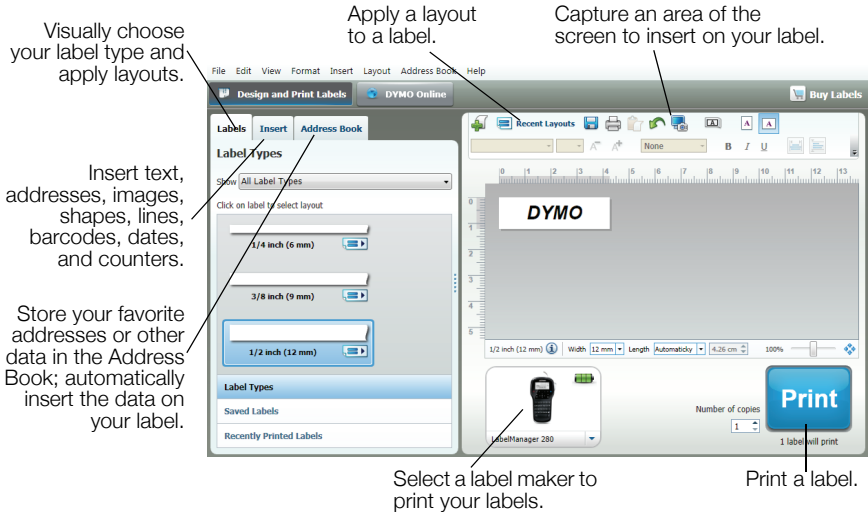



Figure 6

Using DYMO Label Software

The following figure shows some of the major features available in DYMO Label software.



To print your first label

- 1 Click once on the label in the Edit area and type some text.
- 2 Click  to print the label.
- 3 Press the cutter on the label maker to cut the label.

Safety Precautions for Lithium-ion Rechargeable Battery Pack

Inaccurate handling of a lithium-ion rechargeable battery may cause leakage, heat, smoke, an explosion, or fire. This could cause deterioration of performance or failure. This may also damage the protection device installed in the battery pack. This could damage equipment or injure users. Thoroughly follow the instructions below.

While Charging the Battery

Danger

- When charging the battery, use dedicated chargers and follow the specified conditions.
 - Do not connect directly to an electric outlet or cigarette lighter charger.
 - Do not use or store battery close to fire or inside the car where temperature may be over 60°C.
-

Warning

- Stop charging the battery if charging is not completed within the specified time.
-

Caution

- Thoroughly read this document before charging the battery.
 - Do not charge in a place that generates static electricity.
 - Battery can only be charged within 0°C~45°C temperature range.
-

When Discharging the Battery

Danger

- Use the battery only in the specified equipment.
 - Do not use or store battery close to fire or inside the car where temperature may be over 60°C.
-

Caution

- Do not charge in a place that generates static electricity.
 - Battery can only be used within -20°C~60°C temperature range.
-

2-Year Warranty for Your DYMO Product

Your electronic DYMO product is sold with a 2-year warranty from the date of purchase against defects in material and workmanship. DYMO will repair or replace your product free of charge on the following conditions:

- 1 Products returned under this warranty must be accompanied by a description of the defect together with a copy of the product's proof of purchase and your full contact and delivery details: name, telephone, complete address – street, house number, postal code, city, country.
- 2 Products returned to DYMO must be adequately packaged. DYMO will accept no liability for goods lost or damaged in transit from the customer.
- 3 Products must have been used strictly in accordance with operating instructions supplied. DYMO will have no liability for defects caused by accident, misuse, alteration or neglect.
- 4 DYMO accepts no liability for any consequential loss, damage or expense of any kind resulting from the machines or accessories or the use thereof, save that liability for death or bodily injury caused by such products is not excluded.
- 5 DYMO label printers are designed for use only with DYMO-branded labels. This warranty does not cover any malfunction or damage caused by the use of third-party labels.
- 6 This warranty does not affect your statutory rights as a consumer.

Special Provisions for Australia

The following provisions shall apply in addition to the above warranty if the sale of the DYMO product occurred in Australia:

- Our goods come with guarantees that cannot be excluded under the Australian Consumer Law.
- You are entitled to a replacement or refund for major failure and compensation for any other reasonably foreseeable loss or damage.
- You are also entitled to have the goods repaired or replaced if the goods fail to be of acceptable quality and the failure does not amount to a major failure.
- Any repair or replacement will be at DYMO's expense and free of charge to you.

Refer to www.dymo.com to find your local service center contact information.

Register for 2 + 1 year warranty

Register your new DYMO product and get 1-year additional warranty.

As a registered user you also receive:

- Technical support from experts
- Helpful tips and tricks on the use of your product
- Special offers and new product announcements

Register today and soon you'll receive your product's extended warranty certificate. Go to www.dymo.com/register

What to do if your product is defective?

DYMO offers you the following service options:

- **DYMO Web site:** In most situations a visit to www.dymo.com will give you the right assistance. In the Customer Support area, you will find information about your DYMO product, such as Frequently Asked Questions and solutions to known problems. The User Guide also gives you additional information.
- **DYMO Help Desk:** You can also contact the DYMO Help Desk where an associate will help you to determine the exact nature of the problem and advise you what to do next:

UK	020 3564 8354
AUS	1 800 633 868
NZ	0800 396 669
Intl	+44 203 564 8356

- **Repair Center:** You can send your defective product to a DYMO repair center (please see the above-mentioned conditions 1 and 2 on how to replace a defective product). The address of your nearest DYMO repair center can be found at www.dymo.com or you can contact the DYMO Help Desk.

Guide de référence rapide

Ce guide présente quelques-unes des fonctions de votre étiqueteuse DYMO® LabelManager™ 280. Lisez les sections suivantes pour en savoir plus sur l'utilisation de votre étiqueteuse.

- **Enregistrement de l'étiqueteuse**
- **Alimentation électrique**
- **Insertion de la cassette d'étiquettes**
- **Votre étiqueteuse**
- **Installation du logiciel DYMO Label**
- **Connexion de l'étiqueteuse à l'ordinateur**
- **Utilisation du logiciel DYMO Label**



Pour des informations complètes sur l'utilisation de votre étiqueteuse, téléchargez le manuel *Guide d'utilisation de LabelManager 280* à l'adresse www.dymo.com.

Enregistrement de l'étiqueteuse

Rendez-vous sur www.dymo.com/register pour enregistrer votre étiqueteuse en ligne. Pour la procédure d'enregistrement, vous aurez besoin du numéro de série, qui se trouve à l'intérieur du couvercle arrière de l'étiqueteuse.

Enregistrez votre étiqueteuse pour bénéficier des avantages suivants :

- Une année de garantie supplémentaire
- Notification par courriel des mises à niveau
- Offres spéciales et annonces de nouveaux produits

Alimentation électrique

L'étiqueteuse est alimentée par une batterie au lithium-ion (Li-Ion) rechargeable.

Insertion de la batterie

La batterie livrée avec l'étiqueteuse n'est pas complètement chargée.

 Assurez-vous que l'adaptateur de charge est débranché avant de manipuler la batterie Li-Ion.

Pour insérer la batterie

- 1 Retirez le couvercle du compartiment de la batterie de l'étiqueteuse en le faisant glisser. Voir Figure 1.
- 2 Insérez la batterie dans le compartiment de la batterie, comme montré à la Figure 1.
- 3 Remplacez le couvercle de la batterie.

 N'oubliez pas de lire les mesures de sécurité relatives à la batterie Li-Ion à la section page 18.

Retrait de la batterie

Retirez la batterie si l'étiqueteuse ne doit pas être utilisée pendant une longue période.

 Assurez-vous que l'adaptateur de charge est débranché avant de manipuler la batterie Li-Ion.

Pour retirer la batterie

- 1 Débranchez l'adaptateur de charge.
- 2 Retirez le couvercle du compartiment de la batterie de l'étiqueteuse en le faisant glisser. Voir Figure 1.
- 3 Retirez la batterie de son compartiment.

 N'oubliez pas de lire les mesures de sécurité relatives à la batterie Li-Ion à la page 18.

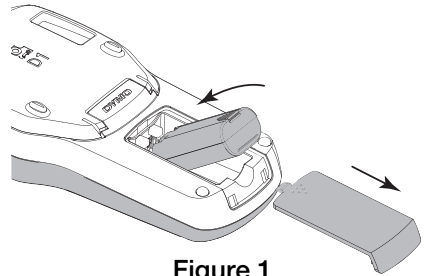

Figure 1

Chargement de la batterie

Utilisez l'adaptateur de charge livré avec votre étiqueteuse pour recharger la batterie. Il faut approximativement trois heures pour recharger complètement la batterie ; cependant l'étiqueteuse peut être utilisée après approximativement 10 minutes de charge.

 L'adaptateur de charge sert uniquement à recharger la batterie, mais pas à alimenter l'étiqueteuse.

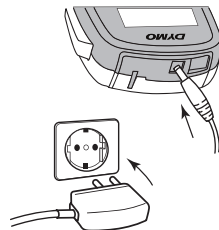



Figure 2

Pour recharger la batterie

- 1 Raccordez l'adaptateur de charge au connecteur d'alimentation situé au haut de l'étiqueteuse. Voir la Figure 2.
- 2 Branchez l'autre extrémité de l'adaptateur sur une prise secteur.

 N'oubliez pas de lire les mesures de sécurité relatives à la batterie Li-Ion à la page 18.

Insertion de la cassette d'étiquettes

Votre étiqueteuse utilise des cassettes d'étiquettes DYMO D1.

Pour insérer la cassette d'étiquettes

- 1 Soulevez le couvercle arrière de l'étiqueteuse pour ouvrir le compartiment à étiquettes.
- 2 Assurez-vous que la bande et le ruban sont tendus le long de l'ouverture de la cassette et que la bande passe entre les guides d'étiquettes. Voir la Figure 3.

Au besoin, tournez la bobine de rembobinage du ruban dans le sens des aiguilles d'une montre pour tendre le ruban.

- 3 Insérez la cassette avec l'étiquette vers l'extérieur et positionnée entre les guides d'étiquettes. Voir la Figure 3.
- 4 Appuyez fermement jusqu'à ce que la cassette s'enclenche. Voir la Figure 4.
- 5 Fermez le couvercle arrière.

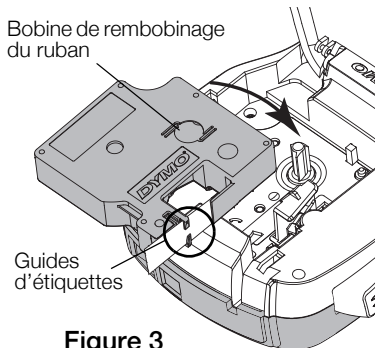

Figure 3

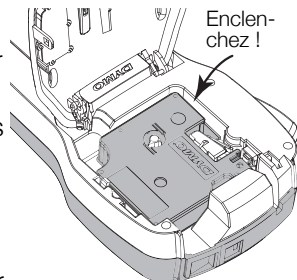

Figure 4

Votre étiqueteuse

Familiarisez-vous avec les fonctions présentées à la Figure 5.

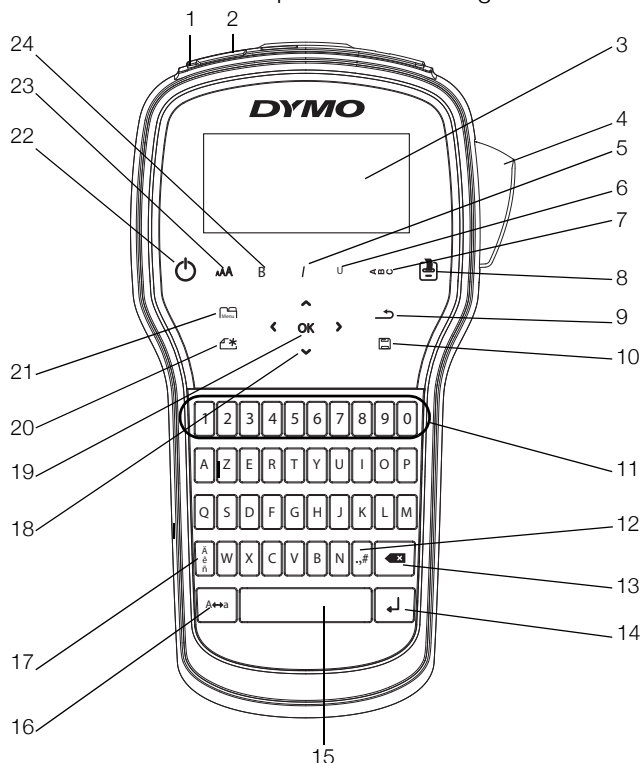



Figure 5

- | | | |
|------------------------------------|------------------------------|--------------------------------------|
| 1 Port USB | 9 Précédent | 17 Caractères accentués |
| 2 Port d'alimentation | 10 Enregistrer/Ouvrir | 18 Navigation |
| 3 Ecran à cristaux liquides | 11 Touches numériques | 19 OK |
| 4 Lame de coupe | 12 Symboles | 20 Nouvelle étiquette/Effacer |
| 5 Italique | 13 Retour arrière | 21 Menu |
| 6 Souligné | 14 Retour | 22 Marche/Arrêt |
| 7 Texte vertical | 15 Barre d'espacement | 23 Taille du texte |
| 8 Imprimer/Copies | 16 Maj. | 24 Gras |

Conseils rapides

- Pour imprimer plusieurs copies, appuyez sur le bouton  et maintenez-le enfoncé pendant plusieurs secondes.
- Pour ouvrir des étiquettes enregistrées, appuyez sur le bouton  et maintenez-le enfoncé pendant plusieurs secondes.

Appuyez sur  pour afficher les onglets Format, Insérer, Ouvrir et Paramètres.

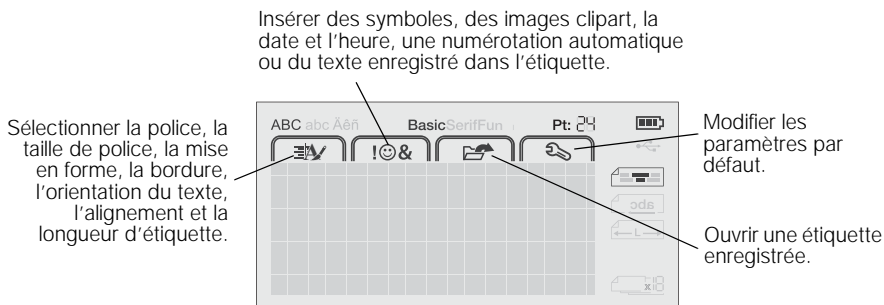

Utilisation de l'étiqueteuse avec un ordinateur

Vous pouvez utiliser votre étiqueteuse en tant qu'imprimante autonome ou imprimer des étiquettes directement à partir de votre ordinateur en utilisant le logiciel DYMO Label™.

Installation du logiciel DYMO Label

Ne connectez pas l'étiqueteuse à votre ordinateur tant que l'installation du logiciel n'est pas terminée.

Pour installer le logiciel sur un système Windows®

- 1 Fermez toutes les applications Microsoft® ouvertes.
- 2 Téléchargez la dernière version du logiciel DYMO Label depuis le site Web de DYMO, à l'adresse www.dymo.com.
- 3 Double-cliquez sur l'icône du programme d'installation.
L'écran d'installation apparaît au bout de quelques secondes.
- 4 Cliquez sur **Installer** et suivez les instructions du programme d'installation.

Pour installer le logiciel sur un système Mac OS®

- 1 Téléchargez la dernière version du logiciel DYMO Label depuis le site Web de DYMO, à l'adresse **www.dymo.com**.
- 2 Double-cliquez sur l'icône du programme d'installation et suivez les instructions à l'écran.

Connexion de l'étiqueteuse à l'ordinateur

Pour connecter l'étiqueteuse à un ordinateur, utilisez le connecteur USB situé en haut de l'étiqueteuse.



Ne connectez pas l'étiqueteuse à votre ordinateur tant que l'installation du logiciel n'est pas terminée.

Pour connecter l'étiqueteuse à l'ordinateur

- 1 Raccordez le câble USB au port USB situé au haut de l'étiqueteuse. Voir la Figure 6.
- 2 Branchez l'autre extrémité du câble USB dans un port USB disponible de votre ordinateur.
- 3 Si nécessaire, appuyez sur  pour allumer l'étiqueteuse.



Figure 6

Utilisation du logiciel DYMO Label

La figure ci-dessous montre quelques-unes des principales fonctions proposées par le logiciel DYMO Label.

Choisir visuellement un type d'étiquette et lui appliquer des dispositions.

Appliquer une disposition à une étiquette.

Capturer une zone de l'écran à insérer sur l'étiquette.

Insérer du texte, des adresses, des images, des formes, des lignes, des codes-barres, des dates et des compteurs.

Stocker vos adresses favorites ou d'autres données dans le Carnet d'adresses ; insérer automatiquement les données sur votre étiquette.

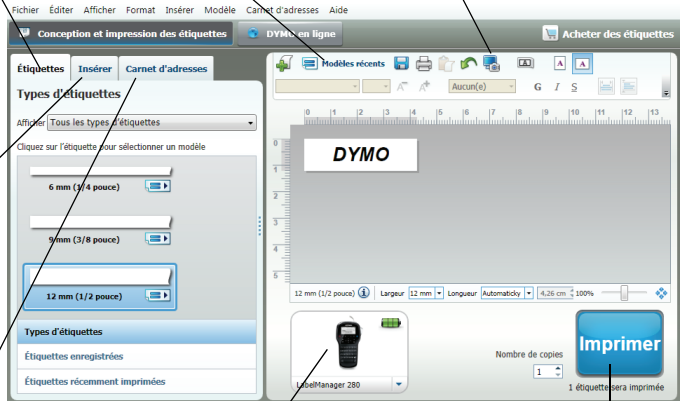

Sélectionner l'étiqueteuse sur laquelle imprimer vos étiquettes.

Imprimer une étiquette.

Pour imprimer la première étiquette

- 1 Cliquez une fois sur l'étiquette dans la zone d'édition et tapez du texte.
- 2 Cliquez sur  pour imprimer l'étiquette.
- 3 Appuyez sur l'outil de coupe de l'étiqueteuse pour couper l'étiquette.

Mesures de sécurité relatives à la batterie au lithium-ion rechargeable

Une manipulation imprécise d'une batterie au lithium-ion rechargeable risque d'entraîner des fuites, un dégagement de chaleur ou de fumée, une explosion ou un incendie. Cela risque de réduire les performances de la batterie ou d'entraîner une panne. Le dispositif de protection installé dans la batterie risque également d'être détérioré. Cela risque d'endommager l'appareil ou de blesser les utilisateurs. Respectez à la lettre les consignes ci-dessous.

Pendant le chargement de la batterie

Danger

- Lorsque vous chargez la batterie, utilisez les chargeurs prévus à cet effet et respectez les conditions spécifiées.
- Évitez tout branchement direct dans une prise électrique ou dans un chargeur d'allume-cigare.
- Évitez d'utiliser ou de stocker la batterie à proximité d'une source de chaleur ou à l'intérieur d'une voiture où la température risque de dépasser 60° C.

Avertissement

- Arrêtez de charger la batterie si le chargement n'a pas été achevé dans le délai imparti.

Attention

- Lisez soigneusement ce document avant de charger la batterie.
- Évitez d'effectuer le chargement dans un endroit générant de l'électricité statique.
- La batterie peut uniquement être chargée dans la plage de température de 0° C à 45° C.

Pendant le déchargement de la batterie

Danger

- Utilisez la batterie uniquement dans l'appareil spécifié.
- Évitez d'utiliser ou de stocker la batterie à proximité d'une source de chaleur ou à l'intérieur d'une voiture où la température risque de dépasser 60° C.

Attention

- Évitez d'effectuer le chargement dans un endroit générant de l'électricité statique.
- La batterie peut uniquement être utilisée dans la plage de température de -20° C à 60° C.

2 ans de garantie

Votre machine électronique DYMO est garantie contre tout défaut de pièces et de main d'oeuvre pendant une période de 2 ans à compter de la date d'achat. DYMO réparera ou remplacera gratuitement toute machine qui répond aux conditions suivantes:

- 1 Les machines retournées sous garantie doivent être accompagnées d'un courrier spécifiant le problème rencontré ainsi que d'une preuve de la date d'achat et de l'ensemble des renseignements suivants : nom, téléphone, adresse complète - rue, numéro de bâtiment, code postal, ville, pays.
- 2 Les machines doivent être retournées à DYMO dans leur emballage d'origine. DYMO ne pourra pas être tenu responsable en cas de perte ou de détérioration au cours de l'envoi.
- 3 Les machines doivent avoir été utilisées en parfait respect des instructions d'utilisation. DYMO ne pourra pas être tenu responsable en cas de panne causée par un accident, une mauvaise utilisation, une transformation ou une négligence.
- 4 DYMO n'accepte aucune responsabilité en cas de perte, détérioration ou dépense quelconque résultant des machines, des accessoires ou de leur utilisation, mais accepte la responsabilité éventuelle d'un décès ou d'une blessure corporelle à la suite de l'utilisation du produit.
- 5 Les imprimantes DYMO sont conçues pour être utilisées uniquement avec des étiquettes de la marque DYMO. Cette garantie ne couvre pas les dysfonctionnements ou les dommages provoqués par l'utilisation d'étiquettes de fabricants tiers.
- 6 Cette garantie n'affecte pas vos droits statutaires de consommateurs.

Enregistrez pour Garantie de 2 + 1 ans

Enregistrez votre nouveau produit DYMO et obtenez 1 an de garantie supplémentaire. En vous enregistrant comme utilisateur, vous bénéficiez également :

- D'une assistance technique experte
- De précieux conseils et astuces pour l'utilisation de votre produit
- D'offres spéciales et d'annonces de nouveaux produits

Enregistrez-vous dès aujourd'hui pour recevoir votre certificat de garantie étendue pour votre produit. Rendez-vous sur le site www.dymo.com/register

Que faire si l'appareil est en panne?

DYMO vous propose les options suivantes:

- **Site internet DYMO:** dans la plupart des cas, une visite sur le site www.dymo.com peut répondre à vos besoins. Cliquez sur "Assistance technique" et vous trouverez des informations utiles sur votre produit comme les FAQs (questions le plus souvent posées) et les moyens de résoudre les problèmes courants. La notice d'utilisation est également téléchargeable.
- **Helpdesk DYMO:** Vous pouvez appeler au numéro suivant la Hotline DYMO, un opérateur vous aidera à identifier la nature exacte du problème et vous conseillera sur la marche à suivre:

FR	01 57 32 48 46	CH	+41446545919
BE	+32 - (0)2 / 700 74 53	Intl	+44 203 564 8356

- **Repair service:** Dans le cas d'une machine défectueuse, vous pouvez l'enregistrer sur www.dymoservice.com, où vous pourrez trouver des instructions vous permettant de nous l'envoyer pour réparation.

Beknopte handleiding

In deze gids vindt u een beschrijving van sommige functies van de 280 labelmaker uit de serie DYMO® LabelManager™. Lees de volgende paragrafen voor informatie over het gebruik van de labelmaker.

- **De labelmaker registreren**
- **De stroom aansluiten**
- **De labelcassette plaatsen**
- **De labelmaker leren kennen**
- **DYMO Label-software installeren**
- **De labelmaker aansluiten op een pc**
- **DYMO Label-software gebruiken**



Voor volledige informatie over het gebruik van de labelmaker download u de *LabelManager 280 Gebruikershandleiding* op www.dymo.com

De labelmaker registreren

Ga naar www.dymo.com/register, als u de labelmaker online wilt registreren. Tijdens het registratieproces hebt u het serienummer nodig dat u aan de binnenkant van de achterklep van de labelmaker kunt vinden.

Registratie van de labelmaker levert u de volgende voordelen op:

- Een jaar extra garantie
- U wordt per e-mail ingelicht over software-upgrades
- U krijgt speciale aanbiedingen en aankondigingen van nieuwe producten

De stroom aansluiten

De labelmaker wordt van stroom voorzien door een oplaadbare Li-ionbatterij (lithiumbatterij).

De batterij plaatsen

De batterijen die met de labelmaker worden meegeleverd, zijn gedeeltelijk opgeladen.

 Controleer of de oplaadadapter losgekoppeld is, voordat u de Li-ionbatterijen vastneemt.

De batterij plaatsen

- 1 Schuif het klepje van het batterijcompartiment van de labelmaker open. Zie Afbeelding 1.
- 2 Plaats de batterij in het batterijcompartiment zoals afgebeeld in Afbeelding 1.
- 3 Zet de batterijklep weer op zijn plaats.

 Vergeet niet de veiligheidsmaatregelen over de Li-ionbatterijen te lezen op pagina pagina 28.

De batterijen verwijderen

Verwijder de batterij als de labelmaker langere tijd niet zal worden gebruikt.

 Controleer of de oplaadadapter losgekoppeld is, voordat u de Li-ionbatterijen vastneemt.

De batterij verwijderen

- 1 Ontkoppel de oplaadadapter.
- 2 Schuif het klepje van het batterijcompartiment van de labelmaker open. Zie Afbeelding 1.
- 3 Verwijder de batterij uit het batterijcompartiment.

 Vergeet niet de veiligheidsmaatregelen over de Li-ionbatterijen te lezen op pagina 28.

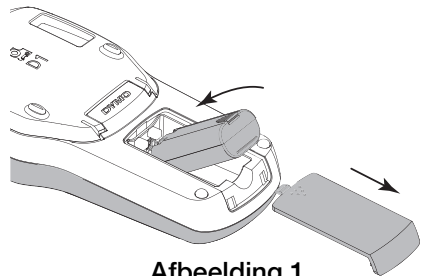

Afbeelding 1

De batterij opladen

Er wordt een oplaadadapter geleverd bij de labelmaker waarmee de batterijen opgeladen kunnen worden. Volledig opladen van de batterij vergt ongeveer drie uur: u kunt de labelmaker echter al na tien minuten opladen in gebruik nemen.

 De oplaadadapter wordt alleen gebruikt voor het opladen van de batterij; de oplaadadapter kan niet gebruikt worden om de labelmaker van stroom te voorzien.

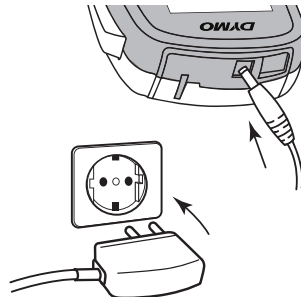

Afbeelding 2

De batterij opladen

- 1 Sluit de adapter aan op de stroom-aansluiting bovenop de labelmaker. Zie Afbeelding 2.
- 2 Sluit het andere uiteinde van de oplaadadapter aan op een stopcontact.

 Vergeet niet de veiligheidsmaatregelen over de Li-ionbatterijen te lezen op pagina 28.

De labelcassette plaatsen

Uw labelmaker gebruikt DYMO D1-labelcassettes.

De labelcassette plaatsen

- 1 Om het labelcompartiment te openen tilt u de achterklep van de labelmaker op.
- 2 Zorg ervoor dat de tape en het lint strak rond de opening van de cassette zitten en dat de tape tussen de tapegeleiders loopt. Zie Afbeelding 3. Indien nodig kunt u de spoel rechtsom draaien om het lint aan te spannen.
- 3 Plaats de cassette met de label naar buiten en tussen de labelgeleiders. Zie Afbeelding 3.
- 4 Stevig aandrukken tot de cassette op zijn plaats klikt. Zie Afbeelding 4.
- 5 Sluit de achterklep.

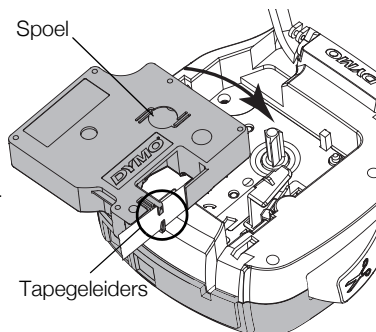

Afbeelding 3

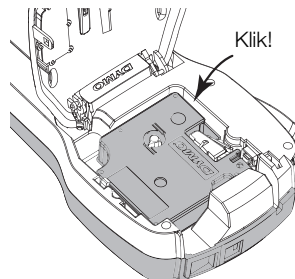

Afbeelding 4

De labelmaker leren kennen

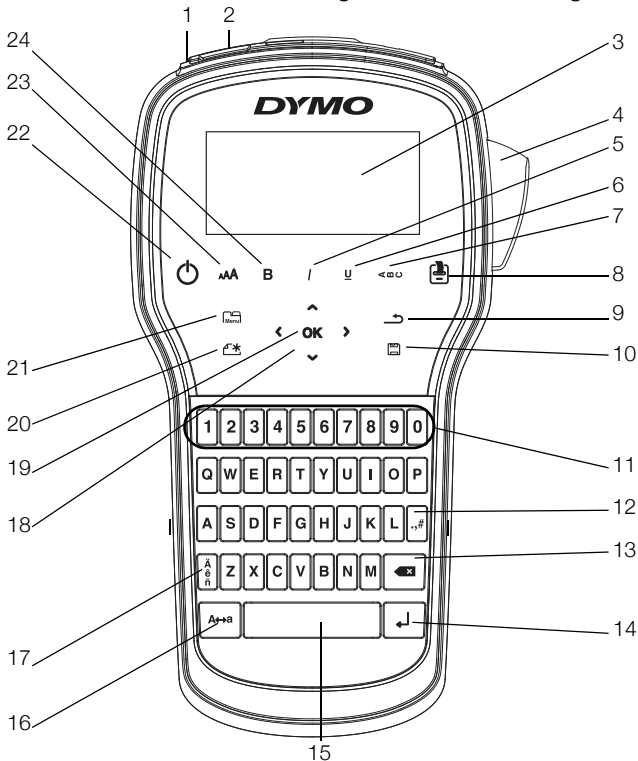

Maak uzelf vertrouwd met de kenmerken afgebeeld in Afbeelding 5.



Afbeelding 5

- | | | |
|----------------------------------|--------------------------|------------------------------|
| 1 USB-poort | 9 Achterkant | 17 Tekens met accent |
| 2 Stroomvoorzieningspoort | 10 Opslaan/openen | 18 Navigatie |
| 3 LCD-scherm | 11 Cijfertoetsen | 19 OK |
| 4 Snijblad | 12 Symbolen | 20 Nieuw label/wissen |
| 5 Cursief | 13 Backspace | 21 Menu |
| 6 Onderstrepen | 14 Enter | 22 Aan/uit |
| 7 Verticale tekst | 15 Spatiebalk | 23 Tekstgrootte |
| 8 Afdrukken/exemplaren | 16 Hoofdletters | 24 Vet |

Snelle tips

- Houd  een paar seconden ingedrukt als u meerdere exemplaren wilt afdrucken.
- Houd  een paar seconden ingedrukt om opgeslagen labels te openen.

Door op  te drukken, geeft u de volgende tabbladen weer: Opmaak, Invoegen, Openen en Instellingen.

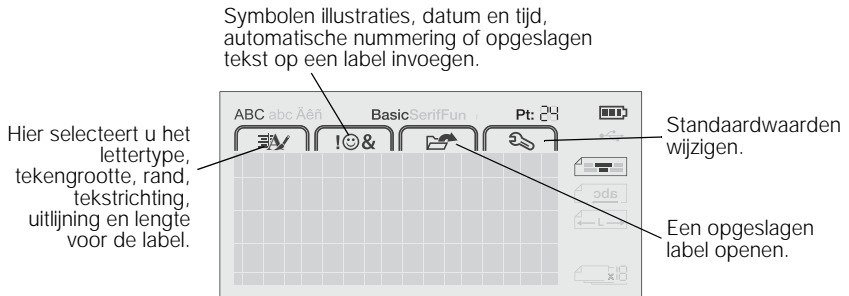

De labelmaker samen met een pc gebruiken

U kunt de labelmaker als zelfstandige labelprinter gebruiken of u kunt labels afdrucken via een pc met behulp van de nieuwste softwareversie van DYMO Label™.

DYMO Label-software installeren

U mag de labelmaker pas aansluiten op een pc na voltooiing van de software-installatie.

De software installeren op een Windows®-systeem

- 1 Sluit alle open toepassingen van Microsoft Office®.
- 2 Download de nieuwste softwareversie van DYMO Label van de DYMO-website www.dymo.com.
- 3 Dubbelklik op het installatiepictogram.
Na enkele seconden verschijnt het installatiescherm.
- 4 Klik op **Installeren** en volg de instructies van het installatieprogramma.

De software installeren op een Mac OS®-systeem

- 1 Download de nieuwste softwareversie van DYMO Label van de DYMO-website www.dymo.com.
- 2 Dubbelklik op het installatiepictogram en volg de instructies op het scherm.

De labelmaker aansluiten op een pc

U kunt uw labelmaker aansluiten op een computer via de USB-poort bovenaan op de labelmaker.



U mag de labelmaker pas aansluiten op een pc na voltooiing van de software-installatie.

De labelmaker aansluiten op een pc

- 1 Sluit de USB-kabel aan op de USB-poort achteraan op de labelmaker. Zie Afbeelding 6.
- 2 Sluit het andere uiteinde van de USB-kabel aan op een beschikbare USB-poort op uw computer.
- 3 Druk zo nodig op  om de labelmaker aan te zetten.



Afbeelding 6

DYMO Label-software gebruiken

Op de volgende afbeelding ziet u de belangrijkste functies die beschikbaar zijn in de DYMO Label-software.

The screenshot shows the DYMO Label software interface. On the left, there is a sidebar with tabs for 'Labels', 'Invoegen', and 'Adresboek'. The 'Labels' tab is active, showing a list of label types with dimensions: '5 mm (1/4 inch)', '9 mm (3/8 inch)', and '12 mm (1/2 inch)'. Below this is a section for 'Labeltypes' with sub-sections for 'Opgestagen labels' and 'Recent afgedrukte labels'. The main workspace on the right shows a label template with the text 'DYMO' and a ruler. A 'Recent gebruikte indelingen' panel is visible at the top right. A 'Labels kopen' button is in the top right corner. A 'LabelManager 280' printer icon is at the bottom left. A large blue 'Afdrukken' button is at the bottom right, with a status indicator 'Er wordt 1 label afgedrukt' below it. The menu bar at the top includes 'Bestand', 'Bewerken', 'Weergeven', 'Opmaak', 'Invoegen', 'Indeling', 'Adresboek', and 'Help'.

Visueel een labeltype kiezen en indelingen toepassen.

Een indeling toepassen op een label.

Een opname maken van een deel van het scherm om in te voegen op een label.

Tekst, adressen, afbeeldingen, vormen, lijnen, streepjescodes, datums en tellers invoegen.

Uw favoriete adressen of andere gegevens opslaan in het adresboek; de gegevens automatisch invoegen op de label.

Een labelmaker selecteren voor het afdrukken van labels.

Een label afdrukken.

Een eerste label afdrukken

- 1 Klik eenmaal op de label in het gedeelte voor bewerken en typ tekst in.
- 2 Klik op **Afdrukken** om een label af te drukken.
- 3 Druk op de snijknop op de labelmaker om de label te snijden.

Veiligheidsmaatregelen voor de oplaadbare lithium-ionbatterijen

Onjuiste behandeling van oplaadbare lithium-ionbatterijen kan lekkage, hitte, rookontwikkeling, een explosie of brand tot gevolg hebben. Daardoor kan deze slechter gaan werken of de batterij kan er helemaal mee ophouden. Ook kan het de ingebouwde bescherming van de batterij aantasten. Dit kan schade aan de apparatuur tot gevolg hebben of de gebruiker kan er ietsels door oplopen. Volg de onderstaande instructies nauwgezet op.

Tijdens het opladen van de batterij

Gevaar

- Gebruik een speciale oplader voor het opladen van de batterij en volg de aanwijzingen ervan op.
- Sluit de batterij noch direct aan op een stopcontact noch op de oplader van een sigarettenaansteker.
- Gebruik of bewaar de batterij niet in de buurt van vuur of in de auto waar de temperatuur tot boven de 60°C kan oplopen.

Waarschuwing

- Stop met opladen van de batterij als het opladen niet binnen de opgegeven tijd klaar is.

Let op

- Lees dit document zorgvuldig door voordat u de batterij oplaadt.
- Laad de batterij niet op een plaats op die statische elektriciteit genereert.
- De batterij mag uitsluitend worden opgeladen bij een temperatuur tussen 0°C en 45°C.

Bij het ontladen van de batterij

Gevaar

- Gebruik de batterij uitsluitend in het apparaat waarvoor deze is bestemd.
- Gebruik of bewaar de batterij niet in de buurt van vuur of in de auto waar de temperatuur tot boven de 60°C kan oplopen.

Let op

- Laad de batterij niet op een plaats op die statische elektriciteit genereert.
- De batterij mag uitsluitend worden gebruikt bij een temperatuur tussen 0°C en 45°C.

2 jaar garantie op uw DYMO product

Uw elektronische DYMO product is verkocht met een garantie van 2 jaar vanaf de aankoopdatum tegen materiaalgebreken en/of fabricagefouten. DYMO zal uw apparaat binnen de garantietermijn gratis vervangen of repareren, mits aan de volgende voorwaarden wordt voldaan:

- 1 Bij de apparaten die teruggestuurd worden onder deze garantie dient u zowel een omschrijving van de klacht bij te sluiten als een bewijs van de aankoopdatum en uw volledige adresgegevens: naam, telefoonnummer, straatnaam, huisnummer, postcode, woonplaats en land.
- 2 Alle te repareren apparaten dienen te worden teruggestuurd naar DYMO in een degelijke verzendverpakking. DYMO is niet aansprakelijk voor eventuele beschadiging of verlies van het apparaat tijdens de verzending.
- 3 De apparaten moeten uitsluitend volgens de bijgeleverde instructies zijn gebruikt. De garantie vervalt indien de gebreken worden veroorzaakt door een ongeluk, ondeskundig gebruik, aangebrachte veranderingen en/of door onachtzaamheid.
- 4 DYMO is niet aansprakelijk voor eventueel verlies, beschadiging of kosten in welke vorm dan ook veroorzaakt door de apparaten of accessoires of het gebruik hiervan, behoudens de wetten die voor dergelijke producten aansprakelijkheid voor sterfgevallen en letselschade niet uitsluiten.
- 5 DYMO label-printers zijn ontworpen voor gebruik met DYMO-labels. De garantie van DYMO geldt niet voor defecten of schade veroorzaakt door het gebruik van labels van een ander merk.
- 6 De garantie heeft geen invloed op uw rechten als eindgebruiker.

Registreer voor 2 + 1 jaar garantie

Registreer uw nieuw DYMO product en krijg 1 jaar extra garantie. Als een geregistreerde gebruiker krijgt u tevens:

- Technische ondersteuning van professionals
- Handige tips en trucjes over het gebruik van uw product
- Speciale aanbiedingen en aankondigingen van nieuwe producten

Registreer uw product vandaag en ontvang uw certificaat met extra garantie. Ga naar www.dymo.com/register

Wat te doen met een defect apparaat?

DYMO biedt u de volgende mogelijkheden aan:

- **DYMO Website:** In de meeste gevallen biedt een bezoek aan www.dymo.com een goede oplossing. Klik op “Ondersteuning” en u vindt informatie over uw DYMO product, zoals Veelgestelde Vragen (FAQs = Frequently Asked Questions) en oplossingen tot reeds bekende problemen. De gebruikershandleiding geeft u ook additionele informatie.
- **DYMO Helpdesk:** U kunt ook contact opnemen met de DYMO Helpdesk, zodat een medewerker u kan helpen met het vaststellen van het exacte probleem en u kan adviseren over de vervolgstappen:
BE +32 - (0)2 / 700 74 53 NL +31 - (0)70/770 38 20
Intl +44 203 564 8356
- **Hersteldienst:** Ingeval uw machine stuk is, kunt u zich registreren op www.dymoservice.com waar u verdere instructies zult krijgen om uw product naar ons terug te sturen zodat het kan worden hersteld.

Anleitung für den Schnelleinstieg

In dieser Anleitung werden einige der Funktionen des DYMO® LabelManager™ 280- Etikettendruckers beschrieben. Mithilfe der folgenden Abschnitte können Sie sich mit der Bedienung des Etikettendruckers vertraut machen.

- **Registrieren des Etikettendruckers**
- **Stromversorgung**
- **Einsetzen der Etikettenkassette**
- **Kennenlernen Ihres Etikettendruckers**
- **Installieren der DYMO Label-Software**
- **Anschließen des Etikettendruckers an den Computer**
- **Bedienen der DYMO Label-Software**



Um vollständige Informationen über den Gebrauch des Etikettendruckers zu erhalten, laden Sie die gesamte *LabelManager 280-Bedienungsanleitung* unter www.dymo.com herunter.

Registrieren des Etikettendruckers

Besuchen Sie www.dymo.com/register, um den Etikettendrucker online zu registrieren. Zur Registrierung benötigen Sie die Seriennummer, die innen auf der Rückwand des Etikettendruckers angegeben ist.

Registrieren Sie den Etikettendrucker, um folgende Vorteile nutzen zu können:

- Verlängerung der Gewährleistung um ein Jahr
- Benachrichtigung über neue Software-Upgrades per E-Mail
- Sonderangebote und Ankündigungen von neuen Produkten

Stromversorgung

Der Etikettendrucker wird mit einem wiederaufladbaren Lithium-Ionen-Akkusatz (Li-Ion) betrieben.

Einsetzen des Akkus

Der zum Lieferumfang des Etikettendruckers gehörende Akku ist beim Kauf noch nicht voll aufgeladen.

 Beim Herausnehmen und Einsetzen des Li-Ion-Akkus darf das Lade-Netzteil nicht angeschlossen sein.

So setzen Sie den Akku ein

- 1 Schieben Sie die Abdeckung des Batteriefachs auf und nehmen Sie sie ab. Siehe Abbildung 1.
- 2 Legen Sie den Akku wie in Abbildung 1 abgebildet in das Batteriefach ein.
- 3 Setzen Sie die Batterieabdeckung wieder auf

 Lesen Sie sich die Sicherheitsmaßnahmen zum Umgang mit Li-Ion-Akkus auf Seite 38 durch.

Entfernen des Akkus

Nehmen Sie den Akkusatz heraus, wenn der Etikettendrucker längere Zeit nicht benutzt wird.

 Beim Herausnehmen und Einsetzen des Li-ion-Akkus darf das Lade-Netzteil nicht angeschlossen sein.

So entfernen Sie den Akku

- 1 Ziehen Sie den Stecker des Lade-Netzteils heraus.
- 2 Schieben Sie die Abdeckung des Batteriefachs auf und nehmen Sie sie ab. Siehe Abbildung 1.
- 3 Nehmen Sie den Akku aus dem Batteriefach heraus.

 Lesen Sie sich die Sicherheitsmaßnahmen zum Umgang mit Li-Ion-Akkus auf Seite 38 durch.

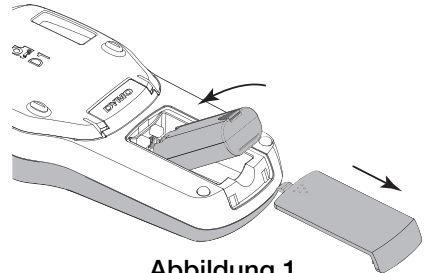

Aufladen des Akkus

Ihr Etikettendrucker wird mit einem Ladeadapter für das Wiederaufladen des Akkusatzes geliefert. Das vollständige Aufladen des Akkus dauert ca. drei Stunden, der Etikettendrucker kann jedoch nach einem 10-minütigen Ladevorgang benutzt werden.



Der Ladeadapter ist nur für das Wiederaufladen des Akkus vorgesehen und kann nicht für den Betrieb des Etikettendruckers verwendet werden.



Abbildung 2

So laden Sie den Akku auf

- 1 Stecken Sie den Ladeadapter in den Netzanschluss an der Oberseite des Etikettendruckers. Siehe Abbildung 2.
- 2 Stecken Sie den Netzstecker des Lade-Netzteils in eine Steckdose.

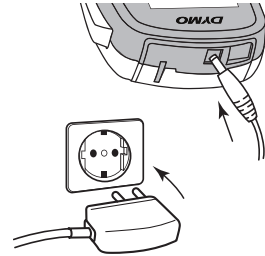

Lesen Sie sich die Sicherheitsmaßnahmen zum Umgang mit Li-Ion-Akkus auf Seite 38 durch.

Einsetzen der Etikettenkassette

Der Etikettendrucker verwendet DYMO D1-Etikettenkassetten.



Abbildung 3

So setzen Sie die Etikettenkassette ein:

- 1 Klappen Sie den Rückendeckel des Etikettendruckers auf, um das Etikettenfach zu öffnen.
- 2 Vergewissern Sie sich, dass die Bandetiketten und das Farbband straff über den Kassettenkopf gespannt sind und die Bandetiketten ordnungsgemäß zwischen den Etikettenführungen durchlaufen. Siehe Abbildung 3. Drehen Sie gegebenenfalls die Farbbandspule im Uhrzeigersinn, um das Farbband zu spannen.
- 3 Setzen Sie die Kassette so ein, dass die Etiketten nach aussen zeigen und sie zwischen den Etikettenführungen durchlaufen. Siehe Abbildung 3.
- 4 Drücken Sie vorsichtig aber fest, bis die Kassette einrastet. Siehe Abbildung 4.
- 5 Schließen Sie die Abdeckung.

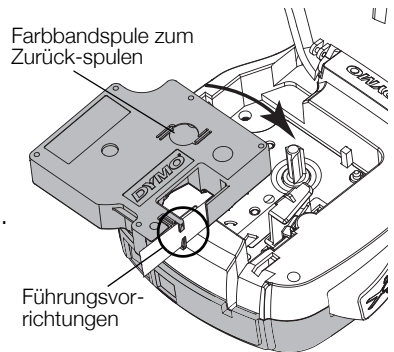

Abbildung 4

Kennenlernen Ihres Etikettendruckers

Machen Sie sich mit den in Abbildung 5 dargestellten Funktionen vertraut.



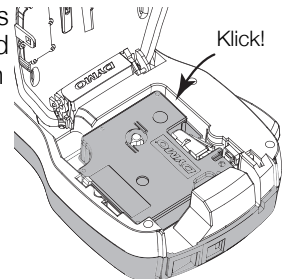



Abbildung 5

- | | | |
|------------------------------|------------------------------------|-------------------------------------|
| 1 USB-Anschluss | 9 Rücktaste | 17 Akzent- und Umlautzeichen |
| 2 Netzteilanschluss | 10 Speichern/Öffnen | 18 Navigationstasten |
| 3 LCD-Display | 11 Numerische Zifferntasten | 19 OK |
| 4 Schneidevorrichtung | 12 Symbole | 20 Neues Etikett/Löschen |
| 5 Kursiv | 13 Rücktaste | 21 Menü |
| 6 Unterstrichen | 14 Eingabetaste | 22 Ein/Aus |
| 7 Vertikaler Text | 15 Leertaste | 23 Textgröße |
| 8 Drucken/Exemplare | 16 Großbuchstaben | 24 Fett |

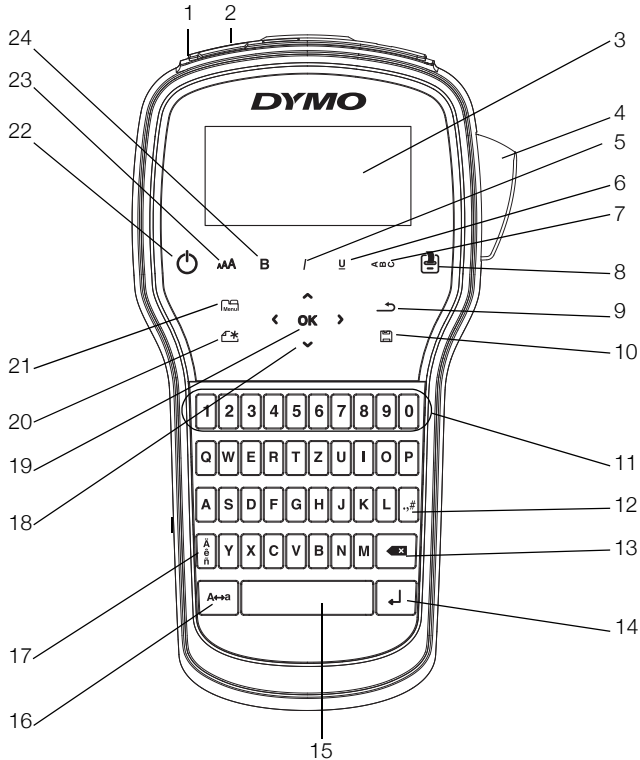
Erste Schritte

- Um mehrere Exemplare zu drucken, drücken und halten Sie  für einige Sekunden.
- Um gespeicherte Etiketten zu öffnen, drücken und halten Sie  für einige Sekunden.

Durch Drücken auf  kann die Registerkarte „Formatieren“, „Einfügen“, „Öffnen“ oder „Einstellungen“ angezeigt werden.

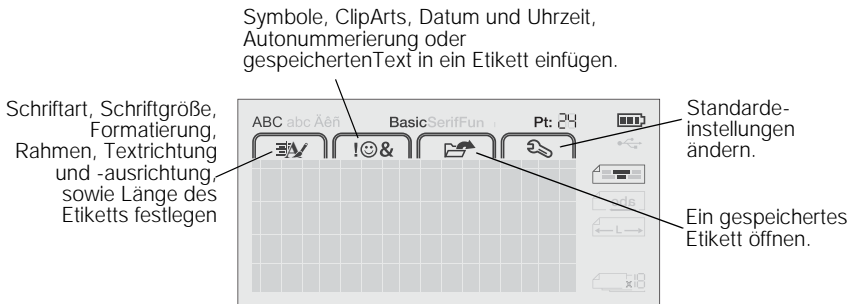

Betätigen des Etikettendruckers über Ihren Computer

Sie können den Etikettendrucker als separaten Drucker verwenden oder Etiketten von Ihrem Computer aus mit der aktuellsten DYMO Label™-Software drucken.

Installieren der DYMO Label-Software

Schließen Sie den Etikettendrucker erst an den Computer an, wenn die Softwareinstallation abgeschlossen ist.

So installieren Sie die Software auf einem Windows®-System:

- 1 Schließen Sie alle geöffneten Microsoft® Office-Anwendungen.
- 2 Laden Sie die neueste Version der DYMO Label-Software von der DYMO-Website unter www.dymo.com herunter.
- 3 Doppelklicken Sie auf das Installationssymbol.
Nach einigen Sekunden wird der Installationsbildschirm angezeigt.
- 4 Klicken Sie auf **Installieren**, und befolgen Sie die Anweisungen im Installationsprogramm.

So installieren Sie die Software auf einem Mac OS®-System:

- 1 Laden Sie die neueste Version der DYMO Label-Software von der DYMO-Website unter **www.dymo.com** herunter.
- 2 Doppelklicken Sie auf das Installationssymbol, und befolgen Sie die Anweisungen auf dem Bildschirm.

Anschließen des Etikettendruckers an den Computer

Der Etikettendrucker wird mit Ihrem Computer über die USB-Schnittstelle an der Oberseite des Etikettendruckers verbunden.



Schließen Sie den Etikettendrucker erst an den Computer an, wenn die Softwareinstallation abgeschlossen ist.

So schließen Sie den Etikettendrucker an Ihren Computer an:

- 1 Stecken Sie das USB-Kabel in den USB-Anschluss an der Oberseite des Etikettendruckers. Siehe Abbildung 6.
- 2 Schließen Sie das andere Ende des USB-Kabels an einen verfügbaren USB-Anschluss an Ihrem Computer an.
- 3 Drücken Sie ggf. auf , um den Etikettendrucker einzuschalten.



Abbildung 6

Bedienen der DYMO Label-Software

Die folgende Abbildung zeigt einige der Hauptfunktionen der DYMO Label-Software.

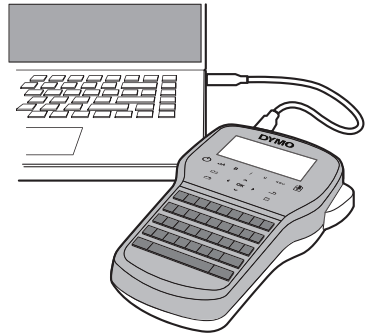
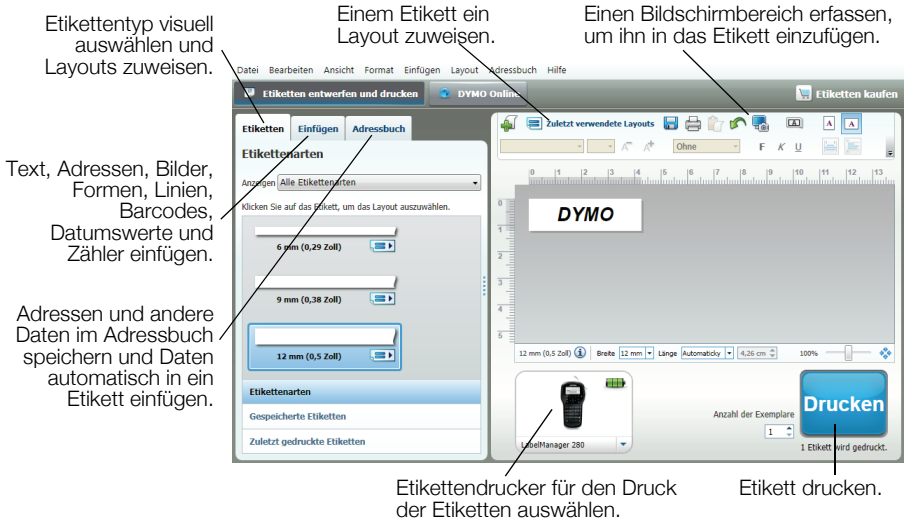

So drucken Sie Ihr erstes Etikett aus:

- 1 Klicken Sie einmal in den Bearbeitungsbereich des Etiketts und geben Sie Text ein.
- 2 Klicken Sie auf **Drucken**, um das Etikett zu drucken.
- 3 Drücken Sie auf die Abschneidetaste des Beschriftungsgeräts, um das Etikett abzuschneiden.

Sicherheitsmaßnahmen bei Verwendung von wiederaufladbaren Lithium-Ionen-Akkus

Eine falsche Handhabung eines wiederaufladbaren Lithium-Ionen-Akkus kann Auslaufen, Wärme, Rauch, Explosion oder Feuer zur Folge haben. Dadurch kann die Leistung des Akkus beeinträchtigt werden oder dieser sogar vollständig versagen. Auch kann auf diese Weise möglicherweise die im Akku installierte Schutzvorrichtung beschädigt werden, wodurch das Gerät zerstört oder der Benutzer verletzt werden könnte. Es ist daher wichtig, dass die nachfolgenden Anweisungen genau befolgt werden.

Während des Ladevorganges des Akkus

Gefahr

- Verwenden Sie zum Aufladen des Akkus stets nur ausdrücklich dafür vorgesehene Lade-Netzteile, und halten Sie die angegebenen Bedingungen genau ein.
- Schließen Sie den Akku auf keinen Fall direkt an eine Steckdose oder einen Auto-Zigarettenanzünder an.
- Verwenden oder lagern Sie den Akku nicht in der Nähe von Feuer oder in einem Auto, in dem die Temperatur 60°C überschreiten könnte.

Warnung

- Laden Sie den Akku nicht weiter auf, wenn dieser Vorgang länger als die dafür angegebene Zeit in Anspruch nimmt.

Vorsicht

- Lesen Sie sich diese Bedienungsanleitung vor dem ersten Laden des Akkus sorgfältig durch.
- Laden Sie den Akku nicht an einer Stelle auf, an der statische Elektrizität erzeugt werden könnte.
- Das Aufladen des Akkus darf nur in einem Temperaturbereich von 0°C bis 45°C geschehen.

Beim Entladen des Akkus

Gefahr

- Verwenden Sie den Akku nur für das angegebene Gerät.
- Verwenden oder lagern Sie den Akku nicht in der Nähe von Feuer oder in einem Auto, in dem die Temperatur 60°C überschreiten könnte.

Vorsicht

- Laden Sie den Akku nicht an einer Stelle auf, an der statische Elektrizität erzeugt werden könnte.
- Die Nutzung des Akkus darf nur in einem Temperaturbereich von -20°C bis 60°C erfolgen.

2 Jahre Garantie auf Ihr Dymo Produkt

Auf Ihr elektronisches DYMO Gerät gewähren wir auf Materialfehler und Qualitätsmängel 2 Jahre Garantie ab Kaufdatum. DYMO repariert oder tauscht Ihr Gerät kostenlos aus, unter den folgenden Voraussetzungen:

- 1 Geräte, die innerhalb der Garantiezeit zurückgeschickt werden, müssen mit folgenden Dokumenten eingeschickt werden: Fehlerbeschreibung, Kaufbeleg sowie Ihre Anschrift und Lieferadresse (Name, Telefonnummer, Straße, Hausnummer, Postleitzahl, Stadt, Land).
- 2 Geräte, die an DYMO zurückgeschickt werden, müssen ausreichend verpackt sein. Für Schäden oder Verlust während des Versands übernimmt DYMO keinerlei Haftung.
- 3 Das Gerät muss gemäß der Gebrauchsanweisung benutzt worden sein. DYMO übernimmt keine Haftung für Schäden, die durch Unfall, Missbrauch, Abänderung oder Nachlässigkeit verursacht wurden.
- 4 DYMO übernimmt keine Haftung für Verlust, Schäden oder Ausgaben jeglicher Art, die aus der Benutzung der Geräte oder des Zubehörs resultieren. Die Haftung bei Todesfall oder sonstigen körperlichen Verletzungen ist davon ausgeschlossen.
- 5 DYMO Drucker sind nur für die Verwendung von Etiketten der Marke DYMO vorgesehen. Diese Garantie deckt keine Fehlfunktionen oder Beschädigungen ab, die durch die Verwendung von Etiketten von Fremdherstellern verursacht wurden.
- 6 Die Garantie beeinträchtigt nicht Ihre gesetzlichen Rechte als Verbraucher.

Registrieren Sie sich für 2 + 1 Jahre Garantie

Registrieren Sie Ihr neues DYMO Produkt und Sie erhalten 1 Jahr zusätzliche Garantie. Als registriertes Mitglied erhalten Sie außerdem

- Technische Beratung durch Experten
- Hilfreiche Tipps und Tricks zum Gebrauch Ihres Produkts
- News zu Sonderangeboten und neuen Produkten

Registrieren Sie Ihr DYMO Produkt heute noch und Sie erhalten umgehend den erweiterten Garantieschein für Ihr Produkt.

Registrierung unter www.dymo.com/register

Was können Sie machen, wenn Ihr Gerät defekt ist?

DYMO bietet Ihnen die folgenden Möglichkeiten:

- **DYMO Website:** In den meisten Fällen wird Ihnen der Besuch unserer Homepage www.dymo.com behilflich sein. Klicken Sie auf "Kundendienst" und Sie werden viele nützliche Informationen über Ihr DYMO Produkt erfahren, wie zum Beispiel FAQs (meist gestellte Fragen) sowie bekannte Problemlösungen. Über das Benutzerhandbuch erhalten Sie außerdem zusätzliche Informationen.
- **DYMO Helpdesk:** Sie können auch den DYMO Helpdesk kontaktieren. Ein Ansprechpartner dort hilft Ihnen gerne bei der Lokalisierung Ihres Problems und erklärt Ihnen die weitere Vorgehensweise:

DE	069 999 91 53 54	AU	01 206 09 19 19
CH	+41446545919	Intl	+44 203 564 8356
- **Reparatur Service:** Im Falle eines Defektes, registrieren Sie sich bitte unter www.dymoservice.com. Hier finden Sie Anweisungen, wie Sie uns das defekte Gerät zur Reparatur zurückschicken können.



DYMO®

A *Newell Rubbermaid* Brand

Product of / Produit de:
Newell Rubbermaid Europe Sàrl
Chemin de Blandonnet 10
1214 Vernier - Switzerland

Represented in the EU by / Représenté en UE par:
NWL Belgium Services BVBA
Industriepark-Noord 30
9100 Sint-Niklaas - Belgium

www.dymo.com

© 2012 Newell Rubbermaid Europe LLC

W012558